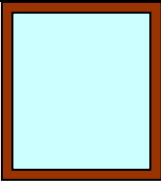
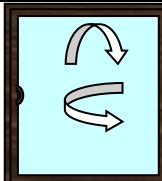
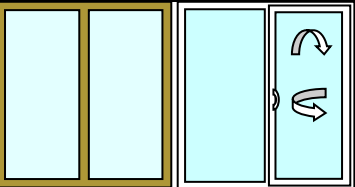
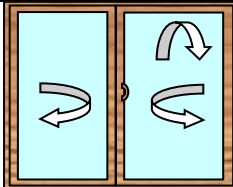
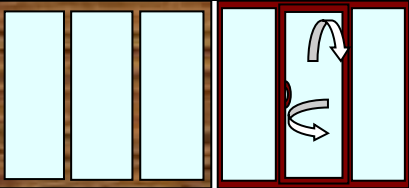
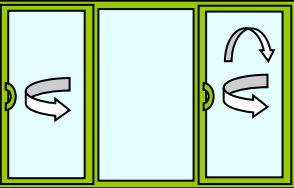
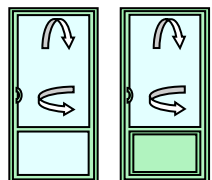

Орієнтовна вартість дерев'яного євровікна в залежності від розмірів.

Роздрібний прайс-лист від 05.04.2017р. Курс євро 29,30 грн.

Тип віконного блока	Вартість за блок, грн				Тип віконного блока	Вартість за блок, грн					
	В	Ш	600	900		1200	В	Ш	600	900	1200
	В	Ш	600	900	1200		В	Ш	600	900	1200
	1200		2505	3259	4014		1200		5284	6341	7399
	1500		2978	3850	4724		1500		6005	7181	8358
	1800		3449	4441	5434		1800		6726	8022	9316
	В	Ш	1200	1500	1800		В	Ш	1200	1500	1800
	1200		4585/7659	5340/8623	6094/9587		1200		9679	10736	11792
	1500		5431/8765	6304/9848	7176/10930		1500		10912	12086	13262
	1800		6275/9870	7267/11071	8260/12273		1800		12144	13438	14732
	В	Ш	1800	2100			В	Ш	1800	2100	
	1200		6666/10484	7421/11500			1200		12782	13820	
	1500		7883/11962	8757/13097			1500		14501	15658	
	1800		9100/13439	10092/14694			1800		16220	17496	
	В	Ш	700	800	900	<p>Увага!!! Порівнюючи ціну наших вікон з ціною на вікна інших виробників, зверніть увагу на комплектацію (товщина бруса та склопакета).</p>					
	2100		8826	9362	9897						
	2200		9079	9629	10178						
	ВД		11988	12537	13085						

В стандартну комплектацію вікна входить:

- двохкамерний енергозберігаючий склопакет 46 (4-18-4-16-4low e+аргон) мм;
- поворотно-відкидну фурнітуру фірми „Масо” з функцією мікропровітрювання;
- два контури ущільнювачів фірми „Deventer”;
- чотирьохшаровий клеєний брус (83x90мм);
- силіконовий герметик фірми «Wacker»;
- якісне лакофарбове покриття фірми «Sikkens»;
- алюмінієві зливи фірми «Aluron»;
- гарантія 5 років.

Вартість аркових, круглих, трикутних та трапецієвидних вікон розраховується індивідуально.

Монтаж - 300 грн/м².

Демонтаж вікон - розраховується індивідуально.

Виготовлення москітної сітки - 220 грн/м².

Монтаж підвіконника та зовнішнього зливу розраховується окремо.

Термін виконання замовлення - від 4-х тижнів, в залежності від обсягу та складності.

ДЕРЕВ'ЯНІ ЄВРОВІКНА



13313, м.Бердичів,
Житомирська обл., вул.
Бистрицька, 89
моб. +38 067 412 19 10
email:goldnkey@ukr.net

Дерев'яні євровікна, балконні та вхідні двері від „Золотого ключа” це:

- 1) Сучасний європейський дизайн та якість.
- 2) Надійна експлуатація протягом довгих років.
- 3) Висока тепло-, пило-, звукоізоляція, водонепроникність і міцність.
- 4) Домашній затишок і комфорт, реальне зменшення витрат на опалення.

Наведених вище якостей наших виробів ми досягаємо завдяки застосуванню:

- 1) Потовщеного чотирьохшарового клеєного бруса з сосни, розміром 83 X 90 мм, з якого видалені всі дефекти деревини, що забезпечує надійність і стабільність конструкції і виключає його промерзання в самий сильний мороз.
- 2) Герметичного двокамерного енергозберігаючого склопакета, товщиною 46 мм (4-18-4-16-4low e+аргон) який забезпечує повний захист від вологи і пилю, надійну тепло- і звукоізоляцію в самих жорстких умовах.
- 3) Чотирьохшарового лакофарбового покриття матеріалами фірми "SIKKENS" (Німеччина), які розроблені спеціально для вікон.
- 4) Фурнітури фірми „Масо” (Німеччина), яка забезпечує надійне закривання стулки вікна по всьому периметру, має функцію мікропровітрювання і дозволяє одним поворотом ручки відкривати вікно в двох площинах.
- 5) Двох контурів високоеластичних ущільнювачів фірми „DEVENTER” (Німеччина), які зберігають свої характеристики при низьких температурах, забезпечуючи 100% герметичність Ваших вікон.

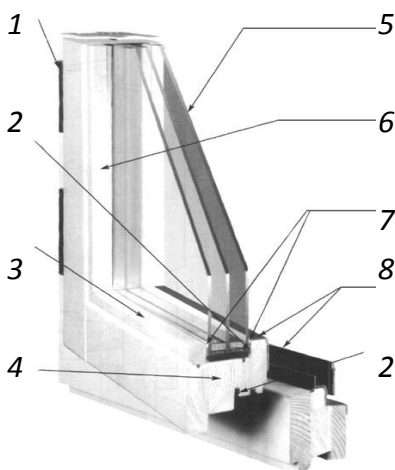

- 1) Фурнітура фірми „Масо”
- 2) Високоеластичний ущільнювач фірми „Deventer”
- 3) Штапик дерев'яний
- 4) Клеєний за допомогою водостійкого клею D4 євробрус із хвойних порід
- 5) Герметичний двокамерний склопакет
- 6) Якісне лакофарбове покриття фірми "SIKKENS"
- 7) Силіконовий герметик фірми "Wacker"
- 8) Алюмінієві зливи фірми "Aluron"